

POLYESTER SAPAN VE AKSESUARLARI

Polyester Sapanlar
Polyester Sonsuz Halatlar
Polyester Mapalı Sapanlar
Polyester Kancalı Sapanlar
Polyester Sonsuz Bant
Koruma Kılıfları
Köşe Koruyucuları
Sabit Koruma Kılıflı Sapanlar

POLYESTER SAPANLAR HAKKINDA TEMEL BİLGİLER

- Polyester gözlü sapan ve dairesel sapanlarda tüm dünyada geçerli olan standartlar EN1492-1 ve EN1492-2 dir ve etiket üzerinde bu standartlar ve CE işareti bulunmalıdır.
- Standartlara göre emniyet kat sayısı minimum 7:1 olmalıdır.
- Polyester sapanların kullanım şekline göre kaldırma kapasitesi değişir. Yan taraftaki kapasite tablolarını referans alınız.
- Polyester sapanların kullanılabileceği çevre sıcaklık limitleri:
 Aksesuarlı polyester sapanlar -20°C - +100°C
 Aksesuarsız polyester sapanlar -40°C - +100°C
- Keskin köşe ve kenarlı yüklerde kullanmayınız, sapanlara düğüm atmayınız.
- Sapan üzerindeki teknik tanıtm etiketi okunamaz duruma geldiğinde kullanımdan kaldırınız.
- Sapanlarınızı düzenli olarak kontrol ediniz.
- Sapanlarınızın kimyasallara verdiği tepki konusunda yetkili satıcınıza danışınız.
- Yukarıda gösterilen kaldırma şekilleri kaldırmak istediğiniz her ürün için uygun olmayabilir.
- Tam yük altında sapan uzaması %7'nin altındadır.
- Sapan göz aşınmasını engellemek üzere, sapan gözleri ayrı bir kaplama ile kaplanmıştır.
- Tüm sapanlarda standart olarak UV koruması ve bazı serilerde PU kaplama bulunmaktadır.

EN Normuna Göre Renk kodlaması

1 t	2 t	3 t	4 t	5 t	6 t	8 t	10 t
●	●	●	●	●	●	●	●

Sapan etiketinde olması gereken bilgiler

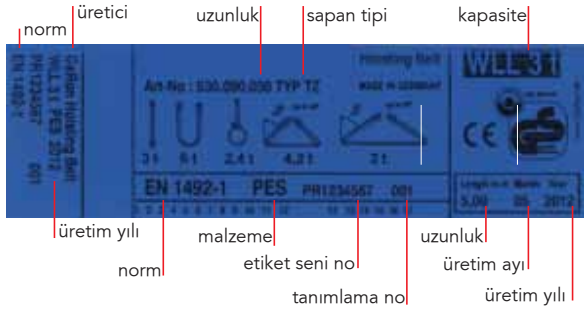

Sapan boyu



Çok Bacaklı Polyester Sapan

Renk kodu	Kapasite kg	1 bacaklı		2 bacaklı		3 bacaklı		4 bacaklı	
		0 - 45°	45 - 60°	0 - 45°	45 - 60°	0 - 45°	45 - 60°	0 - 45°	45 - 60°
Kaldırma Kapasitesi (kg)									
●	1000	1000	1400	1000	2100	1500	2100	1500	1500
●	2000	2000	2800	2000	4200	3000	4200	3000	3000
●	3000	3000	4200	3000	6300	4500	6300	4500	4500
●	4000	4000	5600	4000	8400	6000	8400	6000	6000
●	5000	5000	7000	5000	10500	7500	10500	7500	7500
●	6000	6000	8400	6000	12600	9000	12600	9000	9000
●	8000	8000	11200	8000	16800	12000	16800	12000	12000

Polyester Sapan EN 1492-1

Renk kodu	Düz Kaldırma	Boğma	U Kaldırma	Açılı Kaldırmalar	
				(0 - 45°)	(45° - 60°)
Kaldırma Kapasitesi (kg)					
●	500	400	1000	700	500
●	1000	800	2000	1400	1000
●	2000	1600	4000	2800	2000
●	3000	2400	6000	4200	3000
●	4000	3200	8000	5600	4000
●	5000	4000	10000	7000	5000
●	6000	4800	12000	8400	6000
●	8000	6400	16000	11200	8000
●	10000	8000	20000	14000	10000
●	15000	12000	30000	21000	15000
●	20000	16000	40000	28000	20000

* Yukarıdaki kapasite tablosu simetrik yük kaldırmaları için geçerlidir.

Polyester Sonsuz Halat EN 1492-2

Renk kodu	Düz Kaldırma	Boğma	U Kaldırma	Açılı Kaldırmalar			
				(0 - 45°)	(45° - 60°)	(0 - 45°)	(45° - 60°)
Kaldırma Kapasitesi (kg)							
●	500	400	1000	700	500	350	250
●	1000	800	2000	1400	1000	700	500
●	2000	1600	4000	2800	2000	1400	1000
●	3000	2400	6000	4200	3000	2100	1500
●	4000	3200	8000	5600	4000	2800	2000
●	5000	4000	10000	7000	5000	3500	2500
●	6000	4800	12000	8400	6000	4200	3000
●	8000	6400	16000	11200	8000	5600	4000
●	10000	8000	20000	14000	10000	7000	5000
●	15000	12000	30000	21000	15000	10500	7500
●	20000	16000	40000	28000	20000	14000	10000
●	25000	20000	50000	35000	25000	17500	12500
●	30000	24000	60000	42000	30000	21000	15000
●	40000	32000	80000	56000	40000	28000	20000
●	50000	40000	100000	70000	50000	35000	25000
●	60000	48000	120000	84000	60000	42000	30000
●	80000	64000	160000	112000	80000	56000	40000
●	100000	80000	200000	140000	100000	70000	50000

* Yukarıdaki kapasite tablosu simetrik yük kaldırmaları için geçerlidir.

İki Bacaklı Polyester Sapan

Renk kodu	Kapasite kg	Çift bacaklı düz kaldırma		Çift bacaklı boğma kaldırma	
		$\beta=0^\circ-45^\circ$ M=1,4	$\beta=45^\circ-60^\circ$ M=1	$\beta=0^\circ-45^\circ$ M=0,7	$\beta=45^\circ-60^\circ$ M=0,5
●	1000	1400	1000	1120	800
●	2000	2800	2000	2240	1600
●	3000	4200	3000	3360	2400
●	4000	5600	4000	4480	3200
●	5000	7000	5000	5600	4000
●	6000	8400	6000	6720	4800
●	8000	11200	8000	8960	6400
●	10000	14000	10000	11200	8000

* Yukarıdaki kapasite tablosu simetrik yük kaldırmaları için geçerlidir.

POLYESTER GÖZLÜ SAPAN

Polyester Sapan, Tek Kat, Emniyet Katsayısı 7:1 (EN1492-1)

Art No.	Renk kodu	Düz Kaldırma	U Kaldırma	Boğma	Açılı Kaldırmalar		Genişlik (mm)	L1 min. (mm)	L2 (mm)
					(0 - 45°)	(45° - 60°)			
Kaldırma Kapasitesi (kg)									
2552 05 01	●	500	1000	400	700	500	30	900	300
2552 05 01	●	500	1000	400	700	500	50	900	300
2552 10 01	●	1000	2000	800	1400	1000	60	900	300
2552 15 01	●	1500	3000	1200	2100	1500	90	1000	350
2552 20 01	●	2000	4000	1600	2800	2000	120	1400	500
2552 25 01	●	2500	5000	2000	3500	2500	150	1500	550
2552 30 01	●	3000	6000	2400	4200	3000	180	1700	650
2552 40 01	●	4000	8000	3200	5600	4000	240	2100	800
2552 50 01	●	5000	10000	4000	7000	5000	300	2500	1000



* Talep üzerine farklı uzunluk, renk ve kapasitede üretim yapılabilir.

* Yukarıdaki kapasite tablosu simetrik yük kaldırmaları için geçerlidir.

Polyester Sapan, Çift Kat, Emniyet Katsayısı 7:1 (EN1492-1)

Art No.	Renk kodu	Düz Kaldırma	U Kaldırma	Boğma	Açılı Kaldırmalar		Genişlik (mm)	L1 min. (mm)	L2 (mm)
					(0 - 45°)	(45° - 60°)			
Kaldırma Kapasitesi (kg)									
2561 96 52	●	1000	2000	800	1400	1000	30	900	300
2561 96 52	●	1000	2000	800	1400	1000	50	800	300
2561 97 52	●	2000	4000	1600	2800	2000	60	900	300
2561 97 82	●	3000	6000	2400	4200	3000	90	1000	350
2561 98 52	●	4000	8000	3200	5600	4000	120	1400	500
2562 00 02	●	5000	10000	4000	7000	5000	150	1500	550
2562 01 02	●	6000	12000	4800	8400	6000	180	1700	650
2562 02 02	●	8000	16000	6400	11200	8000	240	2100	800
2562 03 02	●	10000	20000	8000	14000	10000	300	2500	1000



* Talep üzerine farklı uzunluk, renk ve kapasitede üretim yapılabilir.

* Yukarıdaki kapasite tablosu simetrik yük kaldırmaları için geçerlidir.

Polyester Sapan, Dört Kat, Emniyet Katsayısı 7:1 (EN1492-1)

Art No.	Renk kodu	Düz Kaldırma	U Kaldırma	Boğma	Açılı Kaldırmalar		Genişlik (mm)	L1 min. (mm)	L2 (mm)
					(0 - 45°)	(45° - 60°)			
Kaldırma Kapasitesi (kg)									
2559 20 01	●	2000	4000	1600	2800	2000	30	1500	600
2559 20 02	●	2000	4000	1600	2800	2000	50	1400	600
2559 40 01	●	4000	8000	3200	5600	4000	60	1500	600
2559 60 01	●	6000	12000	4800	8400	6000	90	1700	700
2559 80 01	●	8000	16000	6400	11200	8000	120	2600	1000
2559 11 01	●	10000	20000	8000	14000	10000	150	2900	1100
2559 12 01	●	12000	24000	9600	16800	12000	180	3300	1300
2559 16 01	●	16000	32000	12800	22400	16000	240	3900	1600
2559 21 01	●	20000	40000	16000	28000	20000	300	4700	2000

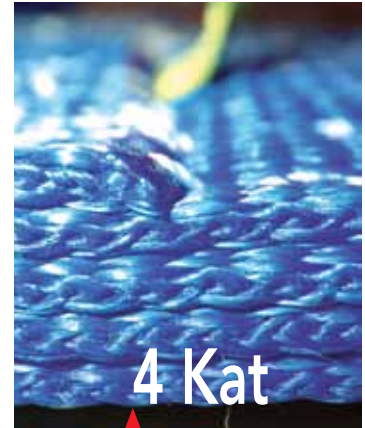

* Talep üzerine farklı uzunluk, renk ve kapasitede üretim yapılabilir.

* Yukarıdaki kapasite tablosu simetrik yük kaldırmaları için geçerlidir.

6 kat ve 8 kat yüksek tonaj sapan seçenekleri için satış ekibimiz ile temas kurunuz.

POLYESTER MAPALI SAPANLAR

Çelik mapalı polyester sapanlar vinç kancalarına kolayca yerleştirilebilirler, metal-polyester kombinasyonu sayesinde oldukça mukavimdirler. Özellikle DH 200 tipinde olan mapalı sapanlar boğarak kaldırma için dizayn edilmişlerdir. Boğarak kaldırma düz yüzeyler üzerinde iyi şekilde uygulanabilir.

Düz Mapa

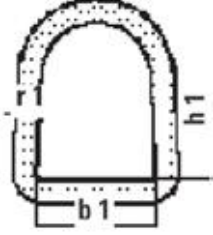

DH-100

Boğma işlemine uygun mapa

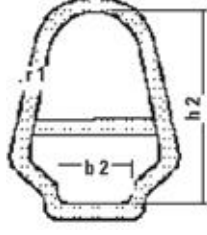

DH-200



Farklı mapa seçenekleri için bizimle irtibata geçebilirsiniz.

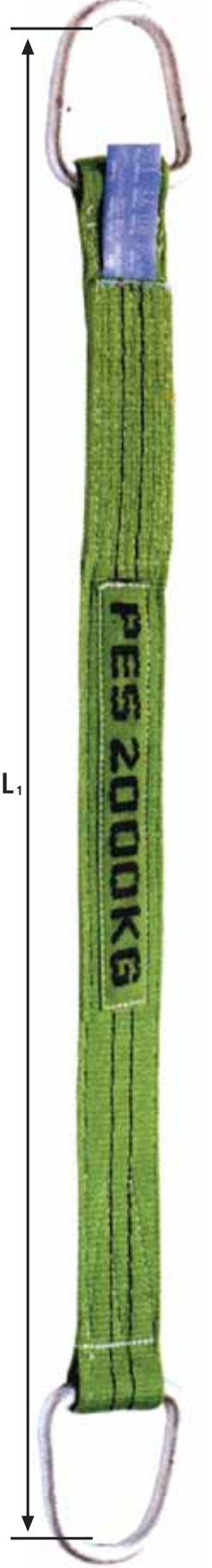

Çift Kat, Emniyet Katsayısı 7:1 (EN1492-1)

Art No.	Renk kodu	Düz Kaldırma	U Kaldırma	Boğma	Açılı Kaldırmalar		Genişlik (mm)	L1 min. (mm)
					(0 - 45°)	(45° - 60°)		
Kaldırma Kapasitesi (kg)								
2511 80 02	●	1000	2000	800	1400	1000	30	1000
2511 81 02	●	1000	2000	800	1400	1000	50	1000
2511 82 02	●	2000	4000	1600	2800	2000	60	1000
2511 82 52	●	3000	6000	2400	4200	3000	90	1400
2511 83 02	●	4000	8000	3200	5600	4000	120	1500
2511 83 52	●	5000	10000	4000	7000	5000	150	1800
2511 84 02	●	6000	12000	4800	8400	6000	180	2200
2511 85 02	●	8000	16000	6400	11200	8000	240	2600
2511 86 02	●	10000	20000	8000	14000	10000	300	3000

* Talep üzerine farklı uzunluk, renk ve kapasitede üretim yapılabilir.

* Yukarıdaki kapasite tablosu simetrik yük kaldırmaları için geçerlidir.



Dört Kat, Emniyet Katsayısı 7:1 (EN1492-1)

Art No.	Renk kodu	Düz Kaldırma	U Kaldırma	Boğma	Açılı Kaldırmalar		Genişlik (mm)	L1 min. (mm)
					(0 - 45°)	(45° - 60°)		
Kaldırma Kapasitesi (kg)								
2511 87 02	●	2000	4000	1600	2800	2000	30	1000
2511 88 02	●	2000	4000	1600	2800	2000	50	1000
2511 89 02	●	4000	8000	3200	5600	4000	60	1000
2511 90 02	●	6000	12000	4800	8400	6000	90	1400
2511 91 02	●	8000	16000	6400	11200	8000	120	1500
2511 94 02	●	10000	20000	8000	14000	10000	150	1800
2511 95 02	●	12000	24000	9600	16800	12000	180	2200
2511 96 02	●	16000	32000	12800	22400	16000	240	2600
2511 97 02	●	20000	40000	16000	28000	20000	300	3000

* Talep üzerine farklı uzunluk, renk ve kapasitede üretim yapılabilir.

* Yukarıdaki kapasite tablosu simetrik yük kaldırmaları için geçerlidir.



POLYESTER SONSUZ BANT

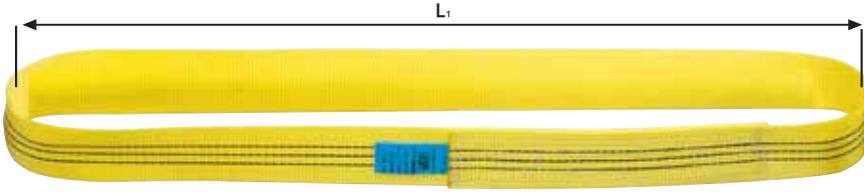

L_1 = kullanım uzunluğu
 $(L_1 \times 2 = \text{çevre uzunluğu})$

Polyster Sonsuz Bant, Tek Kat, Emniyet Kat sayısı 7:1 (EN 1492-1)

Art No.	Renk kodu	Düz Kaldırma	U Kaldırma	Boğma	Açılı Kaldırmalar		Genişlik (mm)	L1 min. (mm)
					(0 - 45°)	(45° - 60°)		
Kaldırma Kapasitesi (kg)								
2542 10 01	●	1000	2000	800	1400	1000	30	500
2542 10 02	●	1000	2000	800	1400	1000	50	500
2542 20 01	●	2000	4000	1600	2800	2000	60	500
2542 30 01	●	3000	6000	2400	4200	3000	90	600
2542 40 01	●	4000	8000	3200	5600	4000	120	700
2542 50 01	●	5000	10000	4000	7000	5000	150	800
2542 60 01	●	6000	12000	4800	8400	6000	180	1000
2542 80 01	●	8000	16000	6400	11200	8000	240	1000
2542 11 01	●	10000	20000	8000	14000	10000	300	1000

* Talep üzerine farklı uzunluk, renk ve kapasitede üretim yapılabilir.

* Yukarıdaki kapasite tablosu simetrik yük kaldırmaları için geçerlidir.



Polyester Sonsuz Bant, Çift Kat, Emniyet Kat sayısı 7:1 (EN 1472-1)

Art No.	Renk kodu	Düz Kaldırma	U Kaldırma	Boğma	Açılı Kaldırmalar		Genişlik (mm)	L1 min. (mm)
					(0 - 45°)	(45° - 60°)		
Kaldırma Kapasitesi (kg)								
2582 20 02	●	2000	4000	1600	2800	2000	30	900
2582 20 01	●	2000	4000	1600	2800	2000	50	900
2582 40 01	●	4000	8000	3200	5600	4000	60	900
2582 60 01	●	6000	12000	4800	8400	6000	90	1000
2582 80 01	●	8000	16000	6400	11200	8000	120	1400
2582 11 01	●	10000	20000	8000	14000	10000	150	1500
2582 12 01	●	12000	24000	9600	16800	12000	180	1700
2582 16 01	●	16000	32000	12800	22400	16000	240	2100
2582 21 01	●	20000	40000	16000	28000	20000	300	2500

* Talep üzerine farklı uzunluk, renk ve kapasitede üretim yapılabilir.

* Yukarıdaki kapasite tablosu simetrik yük kaldırmaları için geçerlidir.



TEK KULLANIMLIK POLYESTER SONSUZ BANT

Tek Kat, Emniyet Katsayısı 5:1, DIN 60005

Art No.	Renk kodu	Düz Kaldırma	U Kaldırma	Boğma	Açılı Kaldırmalar		Genişlik (mm)	L1 min. (mm)
					(0 - 45°)	(45° - 60°)		
Kaldırma Kapasitesi (kg)								
2543 04 82	●	650	1300	520	910	650	25	300
2543 04 92	●	750	1500	600	1050	750	35	300
2543 04 02	●	750	1500	600	1050	750	50	300

* Talep üzerine farklı uzunluk, renk ve kapasitede üretim yapılabilir.

* Yukarıdaki kapasite tablosu simetrik yük kaldırmaları için geçerlidir.

Sonsuz bant sapanlar başlıca ahşap, prefabrikte ev inşaatı, boru, makine kaldırma işlemi ve benzeri uygulamalarda yaygın olarak kullanılmaktadır. Kaldırmada sadece bir kez kullanılır sonra kesilip atılırlar.



SONSUZ HALATLAR

NetForce 1 Polyester Sonsuz Halat Tek Kat Koruma Kılıflı SF:7:1 , EN 1492-2

Art No.	Renk kodu	Düz Kaldırma	U Kaldırma	Boğma	Açılı Kaldırmalar		Uzunluk min/max (m)
					(0 - 45°)	(45° - 60°)	
Kaldırma Kapasitesi (kg)							
2514 05 12	●	1000	2000	800	1400	1000	0.5 / 20.0
2514 15 12	●	2000	4000	1600	2800	2000	0.5 / 20.0
2514 30 12	●	3000	6000	2400	4200	3000	0.5 / 20.0
2514 45 12	●	4000	8000	3200	5600	4000	1.0 / 20.0
2514 55 12	●	5000	10000	4000	7000	5000	1.0 / 20.0
2514 60 12	●	6000	12000	4800	8400	6000	1.0 / 20.0
2514 75 12	●	8000	16000	6400	11200	8000	1.0 / 20.0

* Talep üzerine farklı uzunluk, renk ve kapasitede üretim yapılabilir.

* Yukarıdaki kapasite tablosu simetrik yük kaldırmaları için geçerlidir.



- Bu halatlar aşınma direncini sağlayan tek kat koruyucu bir kılıf içerisindedir.
- Polyester hammaddeden üretilmiştir.
- Standart PU kaplamalıdır.
- Yüksek UV korumasına sahiptir.
- Kılıf üzerinde kapasite değeri göstergeli çizgiler mevcuttur.

NetForce 2 Polyester Sonsuz Halat Çift Kat Koruma Kılıflı SF:7:1 , EN 1492-2

Art No.	Renk kodu	Düz Kaldırma	U Kaldırma	Boğma	Açılı Kaldırmalar		Uzunluk min/max (m)
					(0 - 45°)	(45° - 60°)	
Kaldırma Kapasitesi (kg)							
2514 05 22	●	1000	2000	800	1400	1000	0.5 / 20.0
2514 15 22	●	2000	4000	1600	2800	2000	0.5 / 20.0
2514 30 22	●	3000	6000	2400	4200	3000	0.5 / 20.0
2514 45 22	●	4000	8000	3200	5600	4000	1.0 / 20.0
2514 55 22	●	5000	10000	4000	7000	5000	1.0 / 20.0
2514 60 22	●	6000	12000	4800	8400	6000	1.0 / 20.0
2514 75 22	●	8000	16000	6400	11200	8000	1.0 / 20.0

* Talep üzerine farklı uzunluk, renk ve kapasitede üretim yapılabilir.

* Yukarıdaki kapasite tablosu simetrik yük kaldırmaları için geçerlidir.



- Bu halatlar aşınma direncini sağlayan çift kat koruyucu kılıfla daha uzun süreli kullanım sağlar. İçerideki fibere zarar gelmesini önler.
- Yüksek mukavemetli polyester malzemeden mamüldür.
- İkinci kılıf üzerinde PU kaplama mevcuttur.
 - Yüksek mukavemete sahip 2. kılıf (iç kılıf) bulunur.
 - Kılıf üzerinde kapasite değeri ve gösterge çizgisi mevcuttur.
- Yüksek UV korumasına sahiptir.

NetWeb Polyester Sonsuz Halat Güçlendirilmiş Koruma Kılıfı SF:7:1 , EN 1492-2

Art No.	Renk kodu	Düz Kaldırma	U Kaldırma	Boğma	Açılı Kaldırmalar		Uzunluk min/max (m)
					(0 - 45°)	(45° - 60°)	
Kaldırma Kapasitesi (kg)							
2514 05 32	●	1000	2000	800	1400	1000	1.0 / 12.0
2514 15 32	●	2000	4000	1600	2800	2000	1.0 / 16.0
2514 30 32	●	3000	6000	2400	4200	3000	1.0 / 16.0
2514 45 32	●	4000	8000	3200	5600	4000	1.0 / 16.0
2514 55 32	●	5000	10000	4000	7000	5000	1.0 / 18.0
2514 60 32	●	6000	12000	4800	8400	6000	1.0 / 20.0
2514 75 32	●	8000	16000	6400	11200	8000	1.0 / 20.0

* Talep üzerine farklı uzunluk, renk ve kapasitede üretim yapılabilir.

* Yukarıdaki kapasite tablosu simetrik yük kaldırmaları için geçerlidir.

- Bu sonsuz halatlar aşırı derecede zor koşullardaki kaldırma işlemlerinde dayanıklılığı ile en çok tercih edilen üründür. Yaşam ömrü standart sonsuz halata göre 4-5 kat arttırılmıştır.
- Yüksek mukavemetli polyester malzemeden mamüldür.
- Çok yüksek seviyede güçlendirilmiş kılıfa PU emdirilmiştir.
- Çok yüksek seviyede UV koruması mevcuttur.
- Kalıcı ve kesin işaretleme ile kapasite değerleri belirtilmiştir. Kılıf üzerinde kapasite değeri ve gösterge çizgisi mevcuttur.

Gözlü Sonsuz Halat SF:7:1 , EN 1492-2

Art No.	Renk kodu	Düz Kaldırma	U Kaldırma	Boğma	Açılı Kaldırmalar		Uzunluk min/max (m)
					(0 - 45°)	(45° - 60°)	
Kaldırma Kapasitesi (kg)							
2514 05 11	●	1000	2000	800	1400	1000	0.5 / 20.0
2514 15 11	●	2000	4000	1600	2800	2000	0.5 / 20.0
2514 30 11	●	3000	6000	2400	4200	3000	0.5 / 20.0
2514 40 11	●	4000	8000	3200	5600	4000	1.0 / 20.0
2514 50 11	●	5000	10000	4000	7000	5000	1.0 / 20.0
2514 60 11	●	6000	12000	4800	8400	6000	1.0 / 20.0
2514 80 11	●	8000	16000	6400	11200	8000	1.0 / 20.0

* Talep üzerine farklı uzunluk, renk ve kapasitede üretim yapılabilir.

* Yukarıdaki kapasite tablosu simetrik yük kaldırmaları için geçerlidir.



- Sapan renginde çıkarılıp takılabilir kılıfı bulunur.
- Ek kılıf, sapanın yaşam ömrünü uzatır.
- Masterlink ve kanca ile çok bacaklı sapan yapımında kullanılır.
- Yüksek UV koruması mevcuttur.
- Hasar dayanımı yüksek ilave PU emdirilmiştir.

AĞIR HİZMET SONSUZ HALATLAR

NetMega Ağır yük dairesel sapanları dikeyde 250 tona kadar ve U kaldırma ile 500 tona kadar taşıma kapasitesine sahiptir (istenilen kullanım boyunda tedarik edilebilir). Kendi ağırlığı, zincir ve çelik halatlarla karşılaştırıldığında oldukça düşüktür. Özellikle çok hassas ve boyalı yüklerinizi zarar vermeden kaldırmanızı sağlar, hafiflik avantajı operatör için ergonomik çalışma imkanı sağlar.

En yüksek kalite ve güvenilirlik seviyesine sahip sonsuz halatların genel özellikleri aşağıdaki gibidir:

- Yüksek dayanıma sahip PES (polyester) malzeme kullanılmıştır.
 - Özel koruma kılıfına sahiptir.
 - Keskin kenar dayanımı yüksektir.
 - Sonsuz halatın bükülmesini azaltır.
 - Sürtünmeden kaynaklanacak ısıya dayanımlı yapıya sahiptir.
 - Aşırı yüklenmeyi gösteren emniyet dikışı bulunur.
- Standart olarak;
 - PU kaplama
 - UV korumalı
 - Aşınma dayanımı çok yüksek
 - Çok güçlü
 - En yüksek dayanıma sahip

NetMega

Art No.	Renk kodu	Düz Kaldırma	U Kaldırma	Boğma	($\beta \leq 45^\circ$)	($45^\circ \leq \beta \leq 60^\circ$)
Kaldırma Kapasitesi (kg)						
2514 80 12	●	10000	20000	8000	14000	10000
2514 91 12	●	12000	24000	9600	16800	12000
2514 93 12	●	15000	30000	12000	21000	15000
2514 95 12	●	20000	40000	16000	28000	20000
2514 98 12	●	25000	50000	20000	35000	25000
2514 99 12	●	30000	60000	24000	42000	30000
2514 99 13	●	35000	70000	28000	49000	35000
2514 99 62	●	40000	80000	32000	56000	40000
2514 99 63	●	45000	90000	36000	63000	45000
2514 99 72	●	50000	100000	40000	70000	50000
2514 99 73	●	55000	110000	44000	77000	55000
2514 99 32	●	60000	120000	48000	84000	60000
2514 99 33	●	70000	140000	56000	98000	70000
2514 99 34	●	75000	150000	60000	105000	75000
2514 99 42	●	80000	160000	64000	112000	80000
2514 99 43	●	85000	170000	68000	119000	85000
2514 99 44	●	90000	180000	72000	126000	90000
2514 99 92	●	100000	200000	80000	140000	100000
2514 99 93	●	120000	240000	96000	168000	120000
2514 99 94	●	125000	250000	100000	175000	125000
2514 99 95	●	130000	260000	104000	182000	130000
2514 99 96	●	135000	270000	108000	189000	135000
2514 99 97	●	140000	280000	112000	196000	140000
2514 99 98	●	150000	300000	120000	210000	150000
2514 99 99	●	160000	320000	128000	224000	160000
2514 99 74	●	180000	360000	144000	252000	180000
2514 99 75	●	190000	380000	152000	266000	190000
2514 99 76	●	200000	400000	160000	280000	200000
2514 99 77	●	230000	460000	184000	322000	230000
2514 99 78	●	250000	500000	200000	350000	250000

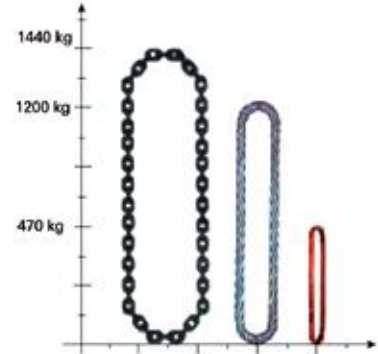

NetMega dairesel yük kaldırma sapanları ile diğer yük kaldırma sapanları arasındaki özgül ağırlık karşılaştırılmasına Bir örnek: Taşıma kapasitesi 100t, 20 m kullanım boyu (40 m çevre uzunluğu):

- Zincir kalite sınıfı 8 : 1440 kg
- Grummet-Tel halat : 1200 kg
- NetMega Dairesel sapan : 470 kg

SÜPER İNCE SONSUZ HALAT

Netslim

Emniyet Kat Sayısı : 7:1

Özellikler ve Avantajları :

- Özel bir teknikle sıkıştırılarak üretilen süper ince sonsuz halatlar küçük vinç kancaları için idealdir.
- Sıkıştırılmış yapısı nedeniyle kapasite kaybına uğramaz.

Kapasiteler : 1T, 2T, 3T, 5T

- Standart dairesel sapanlara oranla genişliği %50 den fazla azaltılmıştır.
- İstendiği takdirde koruma kılıfı ile birlikte temin edilebilir.

Art No.	Kapasite (kg)
2514 01 10	1000
2514 02 10	2000
2514 03 10	3000
2514 04 10	5000

Standart genişlikte sonsuz halat

Süper ince sonsuz halat



EXTREEMA® AĞIR HİZMET SAPANLAR (PATENTLİ TEKNOLOJİ)

Art. No. 2518 00 01

Dyneema®
polyester sapanlardan
2.5 kat daha hafif ve **8 kat** daha güçlüdür.



Dyneema® dünyanın en güçlü fiberi olarak bilinir ve çelik malzemeden 15 kat, aramit fiberden de %40 daha güçlüdür. EXTREEMA® sonsuz halatlar uzun ve aşırı kullanım sonrasında bile çelik halatlar gibi yıpranmamakta, kullandıkça güçleri artmaktadır.

Fiziksel özellikleri

Özgül ağırlık (g/cm ³)	: 0.97 (suda yüzer)
Uzama (%)	: ~ 0.5 (düşük esneme kat sayısından dolayı hassas kaldırmalar için idealdir.)
Kullanım uzaması (%)	: Çelik halat sapan ile aynı
Ağırlık kaybı (%)	: Çelik halap sapanına göre < %80 Polyester sonsuz halata göre < %60
Sıcaklık aralığı	: -50°C ile +70°C
Kimyasal dayanımı	: Deniz suyu, nem, asit ve alkali dayanımı yüksektir.

10t ~ 30 mm
30t ~ 45 mm
200t ~ 130 mm

Avantajları

- İnanılmaz küçük çapta
- İnanılmaz yüksek kesme dayanımında
- İnanılmaz yüksek korozyon dayanımında
- İnanılmaz yüksek UV dayanımında
- İnanılmaz düşük uzama kat sayısında
- İnanılmaz yüksek delme dayanımında
- İnanılmaz yüksek kullanım ömrü
- İnanılmaz ergonomik - polyester ve çelik halata göre
- Pas ve korozyon etkisi yok - çelik halatın aksine
- Su emme özelliği yoktur
- Kimyasal dayanımı yüksektir



Tek veya çift kat kılıflı EXTREEMA sonsuz halat (%100 Dyneema®)



Velcro bantlı, EXTREEMA koruma kılıfı (%100 Dyneema®)



Velcro bantlı, EXTREEMA köşe koruyucu (PES sonsuz halat ve gözlü sapanlarda da kullanılabilir.) (%100 Dyneema®)



GENİ YÜZEYLİ KALDIRMA SAPANI



Art No.	Renk kodu	Kat sayısı	U Kaldırma	Açılı Kaldırmalar		Genişlik (mm)	L min. (mm)	L max. (mm)
				(0 - 45°)	(45° - 60°)			
Kaldırma Kapasitesi (kg)								
2511 92 01	●	2	4000	2800	2000	60	0.5	20
2511 92 02	●	4	8000	5600	4000	60	0.5	20
2511 92 03	●	2	8000	5600	4000	120	1.0	20
2511 92 04	●	4	16000	11200	8000	120	1.0	20
2511 92 05	●	2	12000	8400	6000	180	1.0	20
2511 92 06	●	4	24000	16800	12000	180	1.0	20
2511 92 07	●	2	16000	11200	8000	240	2.0	50
2511 92 08	●	4	32000	22400	16000	240	2.0	50
2511 92 09	●	2	20000	14000	10000	300	2.0	50
2511 92 10	●	4	40000	28000	20000	300	2.0	50
2511 92 11	●	2	24000	16800	12000	360	2.0	50
2511 92 12	●	4	48000	33600	24000	360	2.0	50
2511 92 13	●	2	32000	22400	16000	480	3.0	50
2511 92 14	●	4	64000	44800	32000	480	3.0	50
2511 92 15	●	6	96000	67200	48000	480	3.0	50
2511 92 16	●	2	40000	28000	20000	600	3.0	50
2511 92 17	●	4	80000	56000	40000	600	3.0	50
2511 92 18	●	6	120000	84000	60000	600	3.0	50

Geniş yüzeyli ve uzun malzemelerin kaldırılmasında yükü daha iyi desteklemek ve dengeli kaldırmak için kullanılırlar. Yukarıdaki tabloda farklı genişlik ve kapasitelerde seçenekler mevcuttur. Özel ölçülerdeki talepleriniz için satış temsilcilerimizle irtibata geçiniz.

BORU KALDIRMA SAPANI

Ürün Özellikleri :

- Boru kaldırma ve taşıma işlemleri için tasarlanmıştır.
- Ağır hizmet polyester dokuma özel kaplaması sayesinde sürtünmeye karşı dayanıklıdır.
- Belirtilen ölçülerin dışında özel tasarım için satış temsilcilerimizden teklif alınız.
- Kaldırma mapasının yan tarafında kolay açılabilir kancası bulunmaktadır.
- ASME B30.9 ve AWS D14.1 normlarına göre imal edilmiştir.
- Emniyet faktörü 5:1 olup talep üzerine 7:1 imalat yapılabilmektedir.



POLYESTER SAPAN TEKSTİL MATI

DIN EN 1492-1'ye göre üretilmiş güçlendirilmiş gözlü kaldırma sapan matı

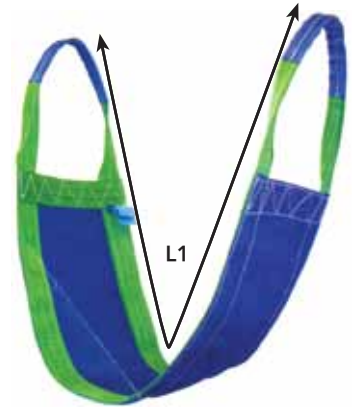

Art. No.	Kapasite (kg)	Max. boru çapı (mm)	Bant genişliği (mm)	Bant uzunluğu (m)	Ağırlık (kg)	Kaldırma mapası ölçüsü gen. x uz.	Kal.mapası ağırlık (kg)
2511 93 01	21772	305	305	1.45	14.5	127x165	20
2511 93 02	33112	457	457	2.13	23.6	121x159	35
2511 93 03	33112	508	457	2.29	24.9	121x159	35
2511 93 04	43998	610	610	2.59	36.7	121x159	50
2511 93 05	55338	762	762	3.05	40.8	121x159	68
2511 93 06	66224	914	914	3.51	54.4	165x229	82
2511 93 07	66224	1067	914	4.11	61.2	165x229	82
2511 93 08	66224	1219	914	4.57	70.3	165x229	82
2511 93 09	77564	1067	1067	4.11	68.0	165x229	98
2511 93 10	77564	1219	1067	4.57	77.1	165x229	98
2511 93 11	88450	1219	1219	4.57	90.7	165x229	104
2511 93 12	88450	1422	1219	5.18	100.0	165x229	104
2511 93 13	103418	1422	1422	5.18	113.0	165x229	125
2511 93 14	103418	1524	1422	5.49	122.0	165x229	125

Art No.	Mat Ölçüleri (mm)	Uzunluk L1 (mm)	Düz Kaldırma	U Kaldırma	Açılı Kaldırmalar	
					(0 - 45°)	(45° - 60°)
Kaldırma Kapasitesi (kg)						
2540 21 02	240x1500	3000	1000	2000	1400	800
2540 21 82	240x1500	3000	1700	3000	2380	1360
2540 22 16	300x1500	3000	2000	4000	2800	1600
2540 22 62	300x1500	3000	2500	5000	3500	2000
2540 22 82	480x1500	3000	3000	6000	4200	2400
2540 22 72	480x1500	3000	3500	7000	4900	2800
2540 23 01	600x1500	3000	4000	8000	5600	3200

* Farklı ölçülerdeki talepleriniz için satış temsilcilerimiz ile irtibata geçiniz.

POLYESTER KANCALI SAPANLAR

Polyester sapanların aşınması durumunda yenileri ile değiştirmek çok kolaydır.

Diğer avantajları:

- ³ Sapanlar ek olarak aşınmaya dayanıklı kılıflıdır.
- ³ Yükü koruyan polyester ve Grade 80 bağlantı elemanları kombinasyonu.
- ³ Montaj ve demontajı kolay.
- ³ Aynı kaldırma kapasitesindeki zincir ve halat sapanlar ile karşılaştırıldığında daha düşük ağırlık

! Zincir sapanlara hafif bir alternatif!



Kancalı sapanlarda kullanılan aksesuarlar

Polyester Kancalı Sapan, 1 Bacaklı

Art No.	Renk kodu	Bant genişliği (mm)	Kaldırma Kapasitesi (kg) Düz Kaldırma
2545 10 01	■	30	1000
2545 20 01	■	60	2000
2545 30 01	■	90	3000
2545 40 01	■	120	4000
2545 50 01	■	150	5000
2545 60 01	■	180	6000
2545 80 01	■	240	8000

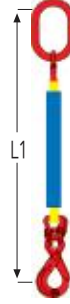

Polyester Kancalı Sapan, 2 Bacaklı

Art No.	Renk kodu	Bant genişliği (mm)	Kaldırma Kapasitesi (kg) ($\beta \leq 45^\circ$)	Kaldırma Kapasitesi (kg) ($45^\circ \leq \beta \leq 60^\circ$)
2545 14 02	■	30	1400	1000
2545 28 02	■	60	2800	2000
2545 42 02	■	90	4200	3000
2545 56 02	■	120	5600	4000
2545 70 02	■	150	7000	5000
2545 84 02	■	180	8400	6000
2545 12 02	■	240	11200	8000

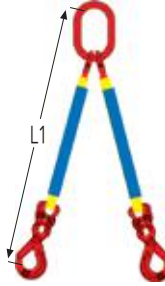

Ana bağlantı halkası
1 ve 2 bacaklı sapanlar için.



Ana bağlantı halkası
3 ve 4 bacaklı sapanlar için.

Polyester Kancalı Sapan, 3 Bacaklı

Art No.	Renk kodu	Bant genişliği (mm)	Kaldırma Kapasitesi (kg) ($\beta \leq 45^\circ$)	Kaldırma Kapasitesi (kg) ($45^\circ \leq \beta \leq 60^\circ$)
2545 21 03	■	30	2100	1500
2545 42 03	■	60	4200	3000
2545 63 03	■	90	6300	4500
2545 84 03	■	120	8400	6000
2545 05 03	■	150	10500	7500
2545 26 03	■	180	12600	9000
2545 68 03	■	240	16800	12000

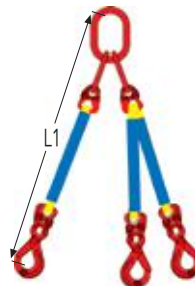

Bağlantı elemanı

Polyester Kancalı Sapan, 4 Bacaklı

Art No.	Renk kodu	Bant genişliği (mm)	Kaldırma Kapasitesi (kg) ($\beta \leq 45^\circ$)	Kaldırma Kapasitesi (kg) ($45^\circ \leq \beta \leq 60^\circ$)
2545 21 04	■	30	2100	1500
2545 42 04	■	60	4200	3000
2545 63 04	■	90	6300	4500
2545 84 04	■	120	8400	6000
2545 05 04	■	150	10500	7500
2545 26 04	■	180	12600	9000
2545 68 04	■	240	16800	12000

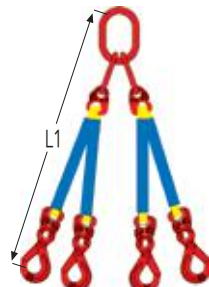

BK model kanca



OKN model kanca

POLYESTER KANCALI SONSUZ HALATLAR

Aşınma koruması ne demektir?

Aşınma koruması bütün polyester ürünlerinin aşınma dayanımlarını arttırmak ve ömürlerini uzatmak amacıyla kullanılan ek donanımlardır.

Aşağıdaki listelenen koruma tipleri günlük kullanımda ihtiyaçları karşılayıp erken aşınmaları önlemektedir:

- 3 PVC koruyucu kılıf
- 3 PU-Teks koruyucu kılıf
- 3 NetPlus aşınma engelleyici kılıf
- 3 Plastik emdirme (lütfen bilgi alınız)

! Zincir sapanlara hafif bir alternatif!



Kancalı sonsuz halatlarda kullanılan aksesuarlar

Polyester Kancalı Sonsuz Halat, 1 Bacaklı

Art No.	Renk kodu	Ana bağlantı halkası iç ölçüleri (mm)	Kaldırma kapasitesi (kg)	OKN Kanca ağız açıklığı (mm)	BK Kanca ağız açıklığı (mm)
2544 10 01	■	110 x 60	1000	27	28
2544 20 01	■	110 x 60	2000	27	36
2544 30 01	■	135 x 75	3000	34	44
2544 40 01	■	160 x 90	4000	42	54
2544 50 01	■	160 x 90	5000	42	54

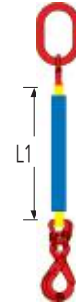

Ana bağlantı halkası
1 ve 2 bacaklı sapanlar için.

Polyester Kancalı Sonsuz Halat, 2 Bacaklı

Art No. (OKN Kancalı)	Renk kodu	Ana bağlantı halkası iç ölçüleri (mm)	Kaldırma kap. 0° - 45° (kg)	OKN Kanca ağız açıklığı (mm)	BK Kanca ağız açıklığı (mm)
2544 14 02	■	110 x 60	1400	27	28
2544 28 02	■	135 x 75	2800	27	36
2544 42 02	■	160 x 90	4200	34	44
2544 56 02	■	180 x 100	5600	42	54
2544 70 02	■	180 x 100	7000	42	54

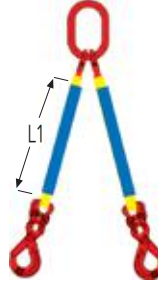

Ana bağlantı halkası
3 ve 4 bacaklı sapanlar için.

Polyester Kancalı Sonsuz Halat, 3 Bacaklı

Art No. (OKN Kancalı)	Renk kodu	Ana bağlantı halkası iç ölçüleri (mm)	Kaldırma kap. 0° - 45° (kg)	OKN Kanca ağız açıklığı (mm)	BK Kanca ağız açıklığı (mm)
2544 21 03	■	135 x 75	2100	27	28
2544 42 03	■	160 x 90	4200	27	36
2544 63 03	■	180 x 100	6300	34	44
2544 84 03	■	200 x 110	8400	42	54
2544 05 03	■	200 x 110	10500	42	54

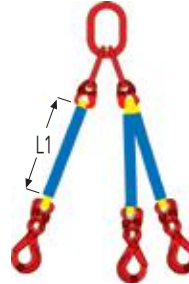

Bağlantı elemanı

Polyester Kancalı Sonsuz Halat, 4 Bacaklı

Art No. (OKN Kancalı)	Renk kodu	Ana bağlantı halkası iç ölçüleri (mm)	Kaldırma kap. 0° - 45° (kg)	OKN Kanca ağız açıklığı (mm)	BK Kanca ağız açıklığı (mm)
2544 21 04	■	135 x 75	2100	27	28
2544 42 04	■	160 x 90	4200	27	36
2544 63 04	■	180 x 100	6300	34	44
2544 84 04	■	200 x 110	8400	42	54
2544 05 04	■	200 x 110	10500	42	54

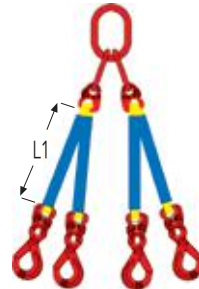

BK model kanca



OKN model kanca

POLYESTER-ZİNCİR SAPAN KOMBİNASYONLARI

2 Bacaklı Sistem

Art No. (ekil HZ/ZH)	Bant genişliği (mm)	Kaldırma kap. 0° - 45° (kg)	Zincir kalınlığı (mm)	Sonsuz halat kapasitesi (kg)	Art No. (ekil SZ/ZS)
2548 14 02	30	1400	6	1000	1547 14 02
2548 21 02	50	2100	7	1500	1547 21 02
2548 28 02	60	2800	8	2000	1547 28 02
2548 42 02	90	4200	10	3000	1547 42 02
2548 56 02	120	5600	13	4000	1547 56 02
2548 70 02	150	7000	13	5000	1547 70 02

4 Bacaklı Sistem

Art No. (ekil HZ/ZH)	Bant genişliği (mm)	Kaldırma kap. 0° - 45° (kg)	Zincir kalınlığı (mm)	Sonsuz halat kapasitesi (kg)	Art No. (ekil SZ/ZS)
2548 14 04	30	2100	6	1000	1547 14 04
2548 21 04	50	3150	7	1500	1547 21 04
2548 28 04	60	4200	8	2000	1547 28 04
2548 42 04	90	6300	10	3000	1547 42 04
2548 56 04	120	8400	13	4000	1547 56 04
2548 70 04	150	10500	13	5000	1547 70 04

Hassas Olmayan Yükler İçin: Zincir Aktif Sistem



BK model kanca zincirli kullanımlar için



BK model kanca polyester sonsuz halatlı kullanımlar için

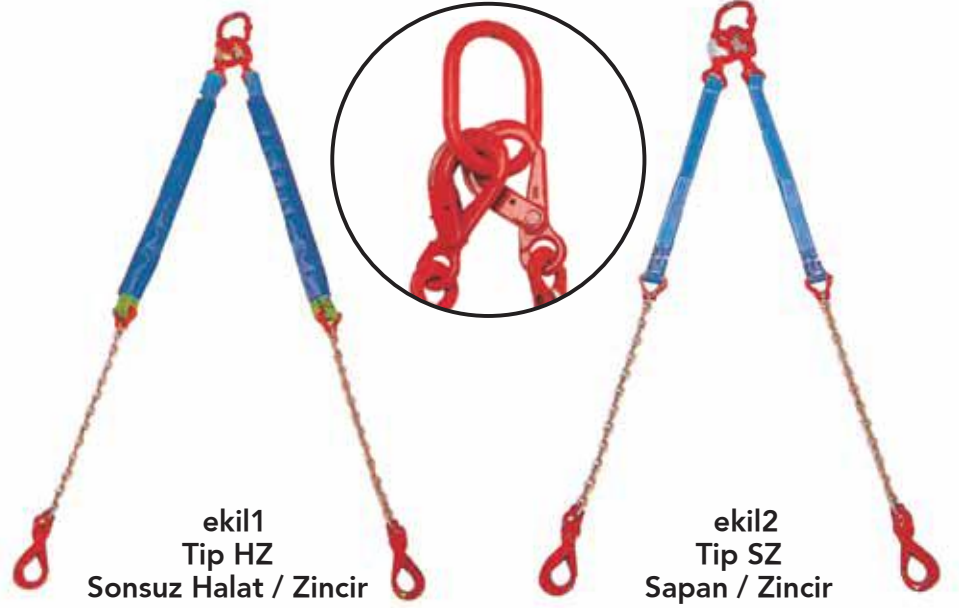

ekil1
Tip HZ
Sonsuz Halat / Zincir

ekil2
Tip SZ
Sapan / Zincir

Hassas Yükler İçin: Polyester Halat - Sapan Aktif Sistem



ekil3
Tip ZH
Zincir / Sonsuz Halat

ekil4
Tip ZS
Zincir / Sapan

❗ Siparişlerinizde zincir ve polyester grubunun uzunluklarını ayrı ayrı belirtiniz. İsteğe göre sisteme kısaltma fonksiyonu eklenebilir.

❗ Bu sistemde zincir, polyester sapan ve polyester sonsuz halatlar kombine kullanılır. Ana bağlantı halkasının yeri değiştirilerek sistemin zincir veya polyester kısmı yüke bağlanır.

NetVario BOĞMA KANCALI POLYESTER SAPAN

NetVario Tek Bacaklı

Art No. (ekil HZ/ZH)	Renk kodu	Bant geniřliđi (mm)	Kald. kap. (kg)
2516 50 01	●	30	1000
2516 60 01	●	50	1500
2516 70 01	●	60	2000
2516 80 01	●	90	3000
2516 90 01	●	150	5000

NetVario İki Bacaklı

Art No. (ekil HZ/ZH)	Renk kodu	Bant geniřliđi (mm)	Kald. kap. 0°-45° (kg)
2516 50 02	●	30	1200
2516 60 02	●	50	2100
2516 70 02	●	60	2800
2516 80 02	●	90	4200
2516 90 02	●	150	7000

NetVario Tek Bacaklı Gözlü

Art No. (ekil HZ/ZH)	Renk kodu	Bant geniřliđi (mm)	Kald. kap. (kg)
2516 50 11	●	30	1000
2516 60 11	●	60	2000
2516 70 11	●	90	3000
2516 80 11	●	120	4000
2516 90 11	●	150	5000

POLYESTER SAPAN KANÇALARI

HSH Kanca

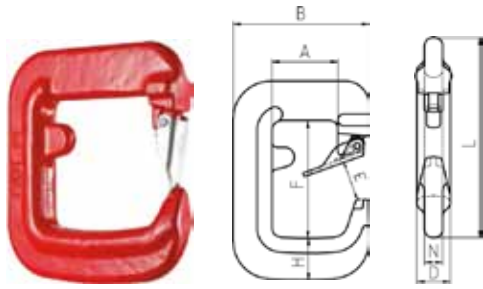

Art No.	Kapasite (kg)	A (mm)	B (mm)	D (mm)	E (mm)	F (mm)	H (mm)	N (mm)	L (mm)	Ağırlık (kg)
2982 06 10	1000	44	91	22	26	79	28	12	134	0.79
2982 06 20	2000	72	132	25	30	86	35	15	156	1.63
2982 06 30	3000	103	167	29	33	95	38	18	172	2.45
2982 06 50	5000	172	269	41	44	154	51	23	256	7.74



Polyester Sonsuz Halat Kancası, RH

Grade 10

Art.No.	Model	WLL (kg)	B (mm)	E (mm)	G (mm)	L (mm)	H (mm)	M (mm)	Ağırlık (kg)
2903 16 01	RH 1-10	1000	24	35	17	84	19	8	0.5
2903 16 02	RH 2-10	2000	28	40	17	96	22	10	0.7
2903 16 03	RH 3-10	3000	33	47	24	117	30	12	1.3
2903 16 05	RH 5-10	5000	43	73	27	155	36	16.5	3.2

Kırmızı= 5 ton



Sarı = 3 ton



Yeşil=2 ton



Mor=1 ton



Sapanlara düđüm atmayınız.
Uzatma ve birleřtirme için
RH kancayı kullanınız.











NetLex SABİT KORUMA KILIFLI POLYESTER SAPANLAR

Minimum 5 mm kalınlığındaki sabit kaplamalar özellikle küçük malzeme genişliği olan küçük yükler U-şeklinde kaldırılacağına ve kaldırma bandının kullanılabilir uzunluğunun çok kısa olduğu zamanlarda avantajlıdır. Bu durumlarda sabit kaplama kısa ve kıyasla daha sert olan kılıfa göre daha yüksek esneklik sunar. NetLex sabit kaplamalar kaldırma bandını sıkıca sarar ve bağlamanın kontrolünün sağlanabilmesi için transparandır. Ancak sabit kaplamalar sadece yükün bandın üzerinde hareket etmeyeceği, böylece kaplama ile yük arasındaki hiçbir izafi hareketin söz konusu olmayacağı hallerde uygulanmalıdır. Diğer hallerde kaldırma işlemleri için PU ve PVC hareketli kılıf tercih edilmelidir.



! Sabit kaplı NetLex koruma kılıfları keskin kenarlı yüklerin çevrilmesine uygun

NetLex Sabit Koruma Kılıflı Sapanlar, Tek Taraflı

Art No.	Renk kodu	Bant genişliği (mm)	Düz Kaldırma	U Kaldırma	 ($\beta \leq 45^\circ$)	 ($45^\circ \leq \beta \leq 60^\circ$)
2568 96 02		30 x 7	1000	2000	1400	1000
2568 97 52		60 x 7	2000	4000	2800	2000
2568 97 82		90 x 7	3000	6000	4200	3000
2568 98 52		120 x 7	4000	8000	5600	4000
2568 00 02		150 x 7	5000	10000	7000	5000
2568 01 02		180 x 7	6000	12000	8400	6000
2568 02 02		240 x 7	8000	16000	11200	8000
2568 03 02		300 x 10	10000	20000	14000	10000

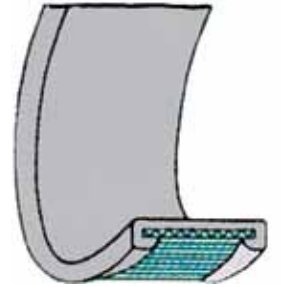

NetLex Tek Taraflı



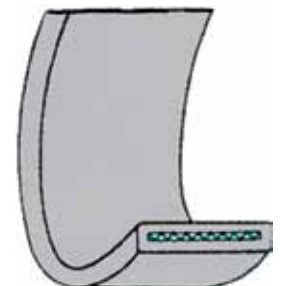

NetLex Sabit Koruma Kılıflı Sapanlar, Çift Taraflı

Art No.	Renk kodu	Bant genişliği (mm)	Düz Kaldırma	U Kaldırma	 ($\beta \leq 45^\circ$)	 ($45^\circ \leq \beta \leq 60^\circ$)
2569 96 02		30 x 7	1000	2000	1400	1000
2569 97 52		60 x 7	2000	4000	2800	2000
2569 97 82		90 x 7	3000	6000	4200	3000
2569 98 52		120 x 7	4000	8000	5600	4000
2569 00 02		150 x 7	5000	10000	7000	5000
2569 01 02		180 x 7	6000	12000	8400	6000
2569 02 02		240 x 7	8000	16000	11200	8000
2569 03 02		300 x 10	10000	20000	14000	10000



NetLex Çift Taraflı





NetLex Sabit Kılıflı Mapalı Sapanlar, DH100, Tek Taraflı

Art No.	Renk kodu	Bant genişliği (mm)				
			Düz Kaldırma	U Kaldırma	($B \leq 45^\circ$)	($45^\circ \leq B \leq 60^\circ$)
Kaldırma Kapasitesi (kg)						
2512 10 01	●	30 x 7	1000	2000	1400	1000
2512 20 01	●	60 x 7	2000	4000	2800	2000
2512 30 01	●	90 x 7	3000	6000	4200	3000
2512 40 01	●	120 x 7	4000	8000	5600	4000
2512 50 01	●	150 x 7	5000	10000	7000	5000
2512 60 01	●	180 x 7	6000	12000	8400	6000
2512 80 01	●	240 x 7	8000	16000	11200	8000
2512 11 01	●	300 x 10	10000	20000	14000	10000



NetLex Tek Taraflı

NetLex Sabit Kılıflı Mapalı Sapanlar, DH100, Çift Taraflı

Art No.	Renk kodu	Bant genişliği (mm)				
			Düz Kaldırma	U Kaldırma	($B \leq 45^\circ$)	($45^\circ \leq B \leq 60^\circ$)
Kaldırma Kapasitesi (kg)						
2513 10 01	●	30 x 7	1000	2000	1400	1000
2513 20 01	●	60 x 7	2000	4000	2800	2000
2513 30 01	●	90 x 7	3000	6000	4200	3000
2513 40 01	●	120 x 7	4000	8000	5600	4000
2513 50 01	●	150 x 7	5000	10000	7000	5000
2513 60 01	●	180 x 7	6000	12000	8400	6000
2513 80 01	●	240 x 7	8000	16000	11200	8000
2513 11 01	●	300 x 10	10000	20000	14000	10000

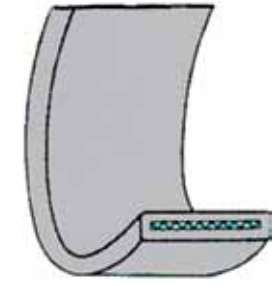

NetLex Çift Taraflı



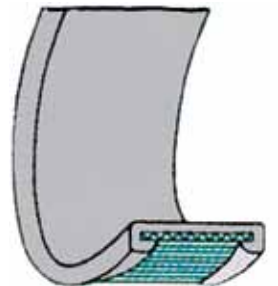

NetLex Sabit Kılıflı Boğma Kancalı Sapanlar, Tek Taraflı

Art No.	Renk kodu	Bant genişliği (mm)				
			Düz Kaldırma	U Kaldırma	($B \leq 45^\circ$)	($45^\circ \leq B \leq 60^\circ$)
Kaldırma Kapasitesi (kg)						
2528 10 01	●	30 x 7	1000	2000	1400	1000
2528 20 01	●	60 x 7	2000	4000	2800	2000
2528 30 01	●	90 x 7	3000	6000	4200	3000
2528 40 01	●	120 x 7	4000	8000	5600	4000
2528 50 01	●	150 x 7	5000	10000	7000	5000



NetLex Tek Taraflı

NetLex Sabit Kılıflı Boğma Kancalı Sapanlar, Çift Taraflı

Art No.	Renk kodu	Bant genişliği (mm)				
			Düz Kaldırma	U Kaldırma	($B \leq 45^\circ$)	($45^\circ \leq B \leq 60^\circ$)
Kaldırma Kapasitesi (kg)						
2529 10 01	●	30 x 7	1000	2000	1400	1000
2529 20 01	●	60 x 7	2000	4000	2800	2000
2529 30 01	●	90 x 7	3000	6000	4200	3000
2529 40 01	●	120 x 7	4000	8000	5600	4000
2529 50 01	●	150 x 7	5000	10000	7000	5000
2529 60 01	●	180 x 7	6000	12000	8400	6000
2529 80 01	●	240 x 7	8000	16000	11200	8000
2529 11 01	●	300 x 10	10000	20000	14000	10000

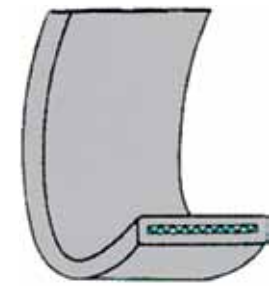

NetLex Çift Taraflı

KORUMA KILIFLARI

PVC Koruma Kılıfı

Polyester sapanlarınızı kullanırken keskin yüzeylerde kullanımdan kesinlikle kaçınmak gerekmektedir. Bu, hem güvenlik, hem de sapanın uzun ömrü için önemlidir. Koruma kılıfları yukarıda görüldüğü gibi, kullanım durumuna göre sapanlarınıza farklı şekillerde uygulanabilir. Kılıfın sapanınızın tam genişliğine sahip olması na dikkat edilmelidir.

	PVC Bant genişliği (ekil 1-2) (mm)	Sonsuz sapan (ekil 3 - 4) (kg)	Sonsuz sapan bağımsız koruma kılıfı (ekil 5 - 6 (kg))
2500 00 40	30	-	500 / 1000
2500 00 60	50	-	1500 / 2000
2500 00 70	-	500 / 1000	-
2500 00 80	60-75	1500 / 2000	3000
2500 01 00	90	3000	4000
2500 01 20	-	4000	5000 / 6000
2500 01 50	-	5000 / 6000	8000 / 10000
2500 01 60	120-150	-	12000 / 15000
2500 02 00	200	10000 / 12000	25000
2500 02 40	240	15000	-
2500 03 00	300	20000 / 25000	-



PVC Koruma Kılıfı

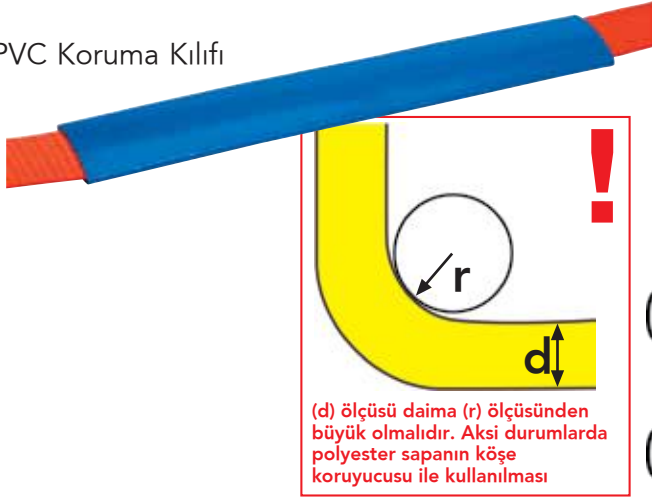

Koruma Kılıfı Uygulama ekileri / Gözlü Sapanlar İçin



Koruma Kılıfı Uygulama ekileri / Sonsuz Sapanlar İçin

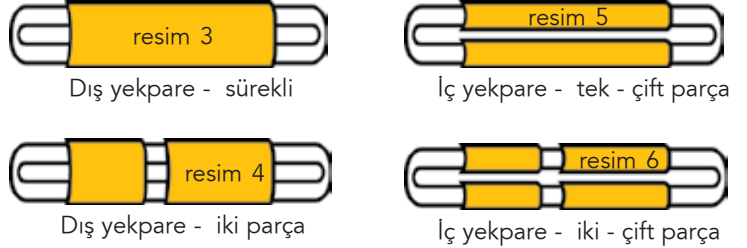

POLYESTER SAPAN KONTROLLERİ

- Her sapan kullanıma başlanmadan önce operatörü tarafından kontrol edilmelidir.
- Ayrıca tecrübeli ve yetkili bir personel tarafından periyodik aralıklarla sapan kontrolleri yapılmalı ve kontrol kayıtları muhafaza edilmelidir.
- Yan taraftaki resimlerde kullanımdan çıkarmayı gerektiren sapan hasarları örneklenmiştir.
- Sapanların bu derece hasarlanmasını engellemek veya sapanın ömrünü uzatmak amacıyla takip eden sayfalarda verilen koruyucu kılıflar ve keskin kenar koruması sağlayan köşe koruyucular kullanılmalıdır.



Netmak Polyester Sapanları Üzerindeki Etiketler



PU Koruma Kılıfı Tek Taraflı

Art No.	Polyester sapanlar için bant genişliği (mm)	Sonsuz sapanlar için (ekil 3 - 4) (kg)	Sonsuz sapanlar için (ekil 5 - 6) (kg)
2598 05 00	30	-	500 / 1000
2598 06 00	50	-	1500 / 2000
2598 07 00	60	500 / 1000	-
2598 08 00	75	-	-
2598 08 50	-	1500 / 2000	3000
2598 10 00	90	3000	4000
2598 13 50	120	4000	5000 / 6000
2598 15 00	-	5000 / 6000	8000 / 10000
2598 16 00	150	-	12000 / 15000
2598 18 00	180	8000	20000
2598 20 00	-	10000 / 12000	25000
2598 24 00	240	-	-
2598 25 00	-	15000	-
2598 32 00	300	20000 / 25000	-

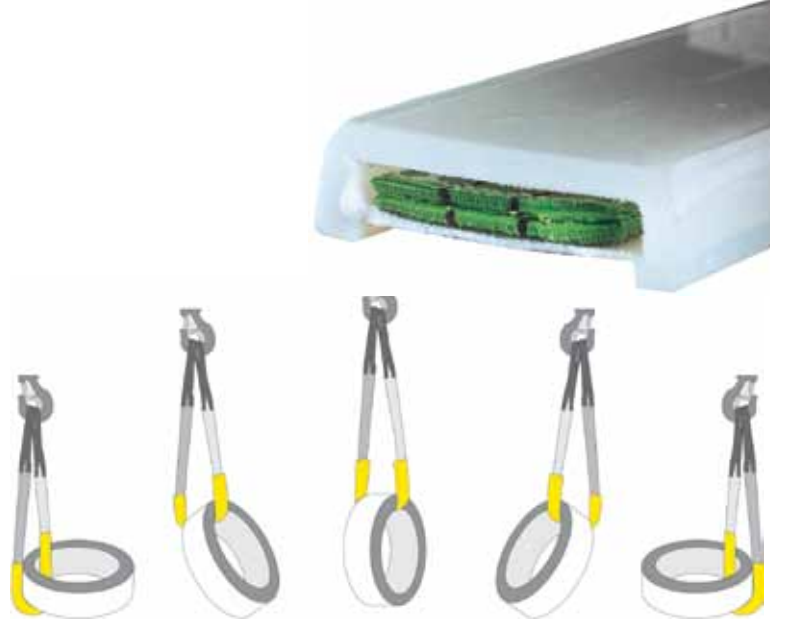

180° döndürülecek rulolar için kullanılması gereken PU (Poliüretan) koruma kılıfı boyu polyester sapanınızın gözler arası uzunluğunun yarısı kadar olmalıdır.

PU Koruma Kılıfı Çift Taraflı

Art No.	Polyester sapanlar için bant genişliği (mm)	Sonsuz sapanlar için (ekil 3 - 4) (kg)	Sonsuz sapanlar için (ekil 5 - 6) (kg)
2598 05 02	30	-	500 / 1000
2598 06 02	50	-	1500 / 2000
2598 07 02	60	500 / 1000	-
2598 08 02	75	-	-
2598 08 52	-	1500 / 2000	3000
2598 10 02	90	3000	4000
2598 13 52	120	4000	5000 / 6000
2598 15 02	-	5000 / 6000	8000 / 10000
2598 16 02	150	-	12000 / 15000
2598 18 02	180	8000	20000
2598 20 02	-	10000 / 12000	25000
2598 24 02	240	-	-
2598 25 02	-	15000	-
2598 32 02	300	20000 / 25000	-

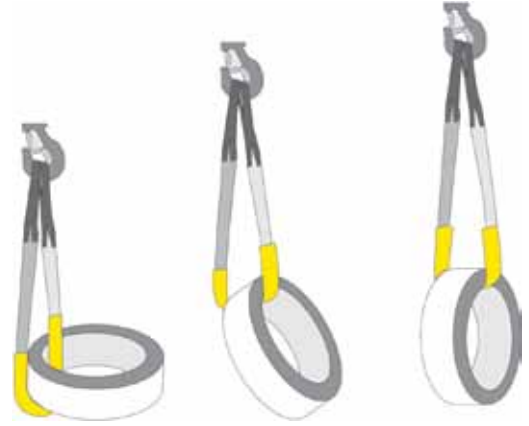

90° döndürülecek rulolar için kullanılması gereken PU (Poliüretan) koruma kılıfı boyu polyester sapanınızın gözler arası uzunluğunun maksimum 2/3'ü kadar olmalıdır.

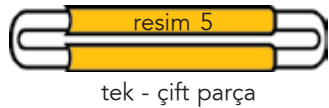
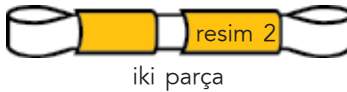

KÖ E KORUYUCULARI

Çelik Ağır Yük Köşe Koruyucu (Mıknatıslı - Mıknatıssız)

Art No. mıknatıssız	Art No. mıknatıslı	Bant geniřliđi (mm)	Ölçüler (mm)					Mıknatıs adedi
			a	b	c	d	e	
2517 00 30	2518 00 30	30	35	60	100	12	6	2
2517 00 60	2518 00 60	60	65	90	100	12	6	2
2517 00 90	2518 00 90	90	95	120	100	12	6	2
2517 01 20	2518 01 20	120	130	160	100	15	8	4
2517 01 50	2518 01 50	150	160	190	100	15	8	4
2517 01 80	2518 01 80	180	190	220	100	15	8	4
2517 02 40	2518 02 40	210	250	280	100	15	8	6
2517 03 00	2518 03 00	240	310	340	100	15	8	8

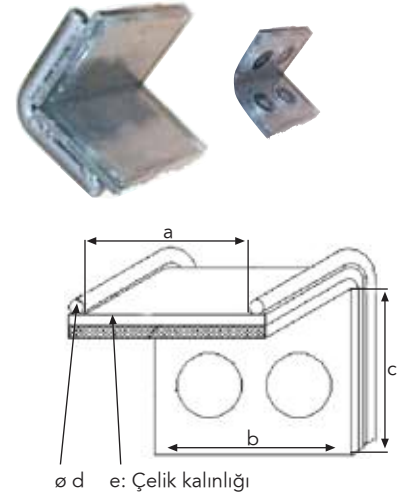

PU Köşe Koruyucu (Mıknatıslı - Mıknatıssız)

Art No. mıknatıssız	Art No. mıknatıslı	Bant geniřliđi (mm)
2540 00 25	2541 00 25	25
2540 00 40	2541 00 40	40
2540 00 65	2541 00 65	65
2540 00 75	2541 00 75	75
2540 01 00	2541 01 00	100
2540 01 25	2541 01 25	125
2540 01 50	2541 01 50	150
2540 02 00	2541 02 00	200
2540 03 00	2541 03 00	300



Velcro Bantlı Köşe Koruyucu



Art No.	Renk kodu	Bant geniřliđi a (mm)	Uzunluk b (mm)
2530 30 01	■	30	300
2530 30 02	■	60	300
2530 30 03	■	90	300
2530 30 04	■	120	400
2530 30 05	■	150	400
2530 30 06	■	180	500
2530 30 07	■	240	500
2530 30 08	■	300	500

(istenilen boyutlarda üretilebilir)

